



## ИНСТРУКЦИИ ЗА УПОТРЕБА

Превод от оригиналните инструкции

# Акумулаторен прав шлайф

BGD800

BGD801

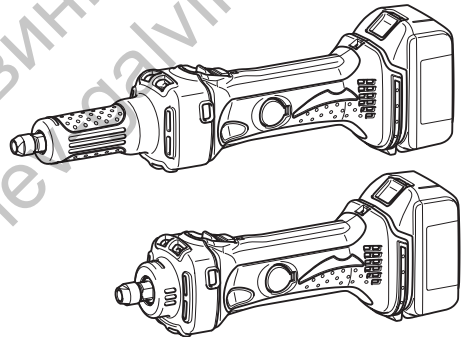

011465

**ВАЖНО:** Прочетете преди употреба.

## СПЕЦИФИКАЦИИ

Модел	BGD800	BGD801
Захват на канговия патронник	6 mm или 6,35 mm (1/4")	
Максимален диам. на шлайфгрифера	38 mm	
Обороти на празен ход (по) / Номинални обороти (п)	25 000(min <sup>-1</sup> )	
Дължина	402 mm	307 mm
Тегло	2,0 kg	1,7 kg
Номинално напрежение	DC 18 V	

- Поради нашата непрестанна изследователска и развойна дейност, посочените тук спецификации подлежат на промяна без предупреждение.
- Спецификациите и батерията може да се различават в зависимост от държавата на закупуване.
- Теглото с батерията е определено според ЕРТА-процедура 01/2003

END221-2

Символи

Обозначените върху оборудването символи са описани по-долу.

Трябва да сте сигурни, че сте разбрали тяхното значение преди употреба.



- Прочетете инструкциите за употреба.



- Носете предпазни очила.



- Само за държавите от ЕС  
Не изхвърляйте електрическото оборудване или батерията в контейнерите за битови отпадъци! Съгласно Европейската директива 2002/96/ЕС за отпадно електрическо и електронно оборудване и Директивата 2006/66/ЕС за батерии и акумулаторни батерии и отпадни батерии и акумулаторни батерии, както и тяхното приложение съгласно националните разпоредби, електрическото оборудване и батериите, които са достигнали края на своя живот, не трябва да се изхвърлят заедно с битовите отпадъци и трябва да бъдат предадени в специализирани центрове за рециклиране.

ENE050-1

### Предназначение

Електроинструментът е предназначен за шлайфане на метални детайли или отливки.

ENG905-1

### Шум

Типично А-ниво на шума, определено според EN60745:

Ниво на звуково налягане ( $L_{pA}$ ) : 72 dB(A)

Отклонение (K) : 3 dB(A)

Нивото на шума по време на работа може да надвиши 80 dB (A).

**Използвайте антифони**

EENG900-1

### Вибрации

Обща стойност на вибрациите (векторна сума по три оси), определена според EN60745:

#### Модел BGD800

Режим на работа: плоско шлайфане

Вибрационни емисии ( $a_{h,sg}$ ) : 6,5 m/s<sup>2</sup>

Отклонение (K) : 1,5 m/s<sup>2</sup>

#### Модел BGD801

Режим на работа: плоско шлайфане

Вибрационни емисии ( $a_{h,sg}$ ) : 2,5 m/s<sup>2</sup> или по-малко

Отклонение (K) : 1,5 m/s<sup>2</sup>

ENG901-1

- Декларираната стойност на вибрационни емисии е измерена съгласно стандартните тестови методи и може да се използва за сравняване на един електроинструмент с друг.
- Декларираната стойност на вибрационни емисии може също да се използва за предварителна оценка на вибрационното въздействие.

### ⚠ ПРЕДУПРЕЖДЕНИЕ:

- Вибрационните емисии по време на реална употреба може да се различават от декларираните стойности в зависимост от начина на използване на електроинструмента.
- Трябва да сте сигурни, че сте определили правилно мерките за безопасност на оператора, които се базират на оценката на вибрационното въздействие в реални условия на работа (като вземете предвид всички етапи на работния цикъл – например времето, през което електроинструментът е изключен, и времето, когато работи на празен ход – в допълнение към времето за работа).

Само за Европа

## ЕС Декларация за съответствие

Ние от Makita Corporation с цялата си отговорност декларираме, че посочените по-долу изделия: Име на изделието:

Акумулаторен прав шлайф  
Модел No./ Тип: BGD800, BGD801  
са серийно производство и

съответстват на следните директиви на ЕС:  
2006/42/EC

И са произведени в съответствие със следните стандарти и нормативни документи:  
EN60745

Техническата документация се съхранява от нашия оторизиран представител за Европа:

Makita International Europe Ltd.  
Michigan Drive, Tongwell,  
Milton Keynes, Bucks MK15 8JD, England

11.05.2010



000230

Tomoyasu Kato  
Директор  
Makita Corporation  
3-11-8, Sumiyoshi-cho,  
Anjo, Aichi, 446-8502, JAPAN

GEA006-2

## Общи правила за безопасност на електроинструменти

**⚠ ПРЕДУПРЕЖДЕНИЕ** Моля, прочетете всички предупреждения и инструкции за безопасност. Неспазването на предупрежденията и инструкциите за безопасност може да причини токов удар, пожар и/или сериозно нараняване.

## Моля, запазете всички предупреждения и инструкции за бъдеща справка.

Терминът "електроинструмент" в предупрежденията се отнася за захранван от електрическата мрежа или от акумулаторна батерия инструмент.

### Безопасност на работната зона

1. **Поддържайте работната зона свободна от излишни предмети и добре осветена.** Тесните или тъмни пространства носят риск от злополука.
2. **Не използвайте електроинструменти във взривоопасни среди, например в близост до запалими течности, газове или прах.** Електроинструментите генерират искри, които може да възпламенят запалими газове или изпарения.
3. **Работете с електроинструменти далече от деца или наблюдатели.** Отвлечането на вниманието може да причини загуба на контрол върху електроинструмента.

### Електрическа безопасност

4. **Щепселът на електроинструмента трябва да е съвместим с електрическия контакт. Не модифицирайте щепсела по никакъв начин. Никога не използвайте адаптери за електрически контакти с електроинструменти със заземен (занулен) корпус.** Немодифицираните щепсели и съвместимите електрически контакти намаляват риска от токов удар.
5. **Никога не докосвайте заземени повърхности, като например тръби, радиатори, кухненски печки и хладилници, при работа с електроинструмента.** Съществува повишен риск от токов удар, ако тялото ви е заземено.
6. **Не излагайте електроинструментите на дъжд или влага.** Попадналата в електроинструмента вода може да причини токов удар.
7. **Не уреждайте захранващия кабел. Никога не носете, не дърпайте и не изключвайте от контакта електроинструмента, като го държите за захранващия кабел.** Пазете захранващия кабел от топлина, масла, остри ръбове или движещи се предмети. Повреден или заплетен захранващ кабел може да причини токов удар.
8. **Когато работите с електроинструмента на открито, използвайте удължител за захранващия кабел, предназначен за използване на открито.** Използването на удължител, предназначен за използване на открито, намалява риска от токов удар.
9. **Ако използването на електроинструмента във влажна среда е неизбежно, използвайте електрическо захранване с дефектнотокова защита (ДТЗ).** Използването на ДТЗ намалява риска от токов удар.

### Лична безопасност

10. **Работете с електроинструмента с повишено внимание, наблюдавайте работата си и използвайте разума си.** Не използвайте електроинструмента под въздействието на умора, наркотици, алкохол или лекарства. Моментно отклонение на вниманието при работа с електроинструмент може да причини сериозно нараняване.
11. **Използвайте лични предпазни средства. Винаги носете предпазни очила.** Предпазната екипировка (напр. маска против прах, предпазни обувки против подхлъзване, каска или антифони), използвана за съответните условия, намалява риска от нараняване.
12. **Избягвайте неволно стартиране на електроинструмента.** Убедете се, че пусковият превключвател на електроинструмента е в позиция "Изкл.", преди да свържете електроинструмента към захранващата мрежа/батерията или преди да го вдигнете или носите. Пренасянето на електроинструмент с пръст, поставен върху пусковия превключвател, или на работещ електроинструмент може да причини злополука.
13. **Отстранете всички затягащи (настройващи) ключове от електроинструмента, преди да го включите.** Забравеният върху въртящите се части на електроинструмента затягащ (настройващ) ключ може да причини нараняване.
14. **Не се протягайте прекомерно.** Поддържайте правилна стойка и баланс през цялото време. Това ще ви осигури по-добър контрол върху електроинструмента при неочаквани ситуации.

15. Носете подходящо облекло. Не носете широки дрехи или бижута. Дръжте косата, дрехите и ръкавиците си далече от движещите се части. Широките дрехи, бижутата или дългата коса може да бъдат захванати от движещите се части.
16. Ако използвате оборудване за улавяне и събиране на прах, уверете се, че то е свързано и се използва правилно. Използването на оборудване за улавяне и събиране на прах може да намали опасностите, свързани с праха.

#### Използване и грижи за електроинструмента

17. Не претоварвайте електроинструмента. Използвайте винаги подходящия електроинструмент за вашата задача. Подходящият електроинструмент ще извърши работата по-добре и по-безопасно и при натоварването, за което е проектиран.
18. Не използвайте електроинструмента, ако неговият пусков превключател не работи правилно. Всеки електроинструмент, който не може да бъде управляван правилно чрез пусковия си превключател, е опасен и трябва да бъде ремонтиран.
19. Изключете електроинструмента от захранващата мрежа или отстранете неговата батерия, преди да правите настройки, да сменяте аксесоари или да го приберете за съхранение. Тези превантивни мерки за безопасност намаляват риска от случайно стартиране на електроинструмента.
20. Съхранявайте електроинструмента на недостъпни за деца места и не позволявайте на хора, които не са запознати с функционирането на електроинструмента или с тези инструкции за експлоатация, да работят с него. Електроинструментите са опасни в ръцете на неквалифицирани потребители.
21. Полагайте грижи за електроинструмента. Поверявайте за неправилна центровка или блокиране на движещите се части, повреда на елементи и за всякакви други условия, които може да нарушат правилната работа на електроинструмента. Ако електроинструментът е повреден, предайте го за ремонт, преди да го използвате отново. Много от злополуките се причиняват от лошо поддържани електроинструменти.
22. Поддържайте режещите аксесоари добре заточени и чисти. Правилно поддържаните и добре заточени режещи аксесоари се заклучват по-рядко в материала и по-лесно се контролират.
23. Използвайте електроинструмента и неговите аксесоари съгласно посочените в този документ инструкции, като вземете предвид работните условия и работата, която трябва да бъде извършена. Използването на електроинструмента за операции, за които не е предназначен, може да причини злополука.

#### Използване и грижи за акумулаторния електроинструмент

24. Заредвайте батерията само чрез зарядното устройство, посочено от производителя. Ако използвате зарядно устройство, предназначено за друг тип акумулаторна батерия, може да причините пожар.
25. Използвайте електроинструментите само с батерии, конкретно проектирани за работа с тях. Използването на друг тип батерии може да причини нараняване или да предизвика пожар.

26. Когато не използвате батерията, съхранявайте я далеч от други метални предмети, например кламери, монети, ключове, гвоздеи, винтове или други малки метални предмети, които биха могли да свържат накъсо полюсите на батерията. Свързването накъсо на полюсите на батерията може да причини изгаряне или да предизвика пожар.
27. При неправилно боравене с батерията е възможно от нея да изтече течност. Избягвайте контакт. В случай на контакт с течността промийте с вода. Ако течността попадне в очите ви, потърсете медицинска помощ. Течността от батерията може да причини кожни проблеми или изгаряне.

#### Сервиз

28. Електроинструментът трябва да се ремонтира само от квалифицирани сервизни техници с използване на оригинални резервни части. Това ще гарантира запазване на безопасността на електроинструмента.
29. Следвайте инструкциите за смазване и смяна на аксесоарите.
30. Ръкохватките трябва винаги да са сухи, чисти и да не са изцапани с грес или масло.

GE080-1

## ПРЕДУПРЕЖДЕНИЯ ЗА БЕЗОПАСНОСТ НА АКУМУЛАТОРЕН ПРАВ ШЛАЙФ

#### Предупреждения за безопасност при шлайфане:

1. Този електроинструмент е предназначен за шлайфане. Запознайте се с всички предупреждения за безопасност, инструкции, илюстрации и спецификации на електроинструмента. Неспазването на инструкциите, описани по-долу, може да причини токов удар, пожар и/или сериозно нараняване.
2. Не се препоръчва шлайфане с шкурка, почистване с телена четка, полиране или рязане с този електроинструмент. Извършването на операции, за които електроинструментът не е предназначен, носи риск от нараняване и други опасности.
3. Не използвайте аксесоари, които не са специално проектирани и препоръчани от производителя на електроинструмента. Фактът, че даден аксесоар може да бъде монтиран към електроинструмента, не означава, че работата с аксесоара е безопасна.
4. Номиналните обороти на аксесоара трябва да бъдат равни или по-високи от максималните обороти на електроинструмента. Ако аксесоарът се върти с обороти, по-високи от неговите номинални обороти, той може да се счупи и да изпадне.
5. Външният диаметър и дебелината на аксесоара трябва да са в рамките на допустимия диапазон на електроинструмента. Аксесоарите с неподходящ размер не могат да бъдат правилно обезопасени и може да причинят загуба на контрол по време на работа.

6. **Не използвайте повредени аксесоари. Преди употреба проверявайте аксесоарите (например абразивни дискове) за пукнатини и счупване. Ако случайно изпуснете електроинструмента или аксесоара и той падне, прегледайте го за повреди или монтирайте нов аксесоар. След като прегледате и монтирате аксесоар, отдалечете се (вие и наблюдателите) от зоната на въртящия се аксесоар и стартирайте електроинструмента при максимални обороти на празен ход за една минута. Повредените аксесоари обикновено се счупват по време на този тест.**
7. **Използвайте лични предпазни средства. В зависимост от приложението, използвайте предпазна маска или предпазни очила. Ако е необходимо, използвайте маска против прах, антифони, ръкавици и работен комбинезон, за да се предпазите от дребните абразивни частици и от хвърчащите фрагменти от детайла. Предпазните очила трябва да са достатъчно здрави, за да ви защитят от хвърчащите фрагменти по време на работа. Маската против прах или респираторът трябва да може да филтрира праха, генериран по време на работа. Продължителното излагане на силен шум може да причини увреждане на слуха.**
8. **Наблюдателите трябва да стоят на безопасно разстояние от работната зона. Всеки, който навлезе в работната зона, трябва да носи лични предпазни средства. Фрагменти от детайла или от счупен аксесоар може да изхвърчат надалече и да причинят нараняване.**
9. **Хващайте електроинструмента за изолираните ръкохватки, когато извършвате операция, при която има опасност режещият аксесоар да влезе в контакт със скрити електрически проводници. Режещият аксесоар, който е влязъл в контакт с електрически проводник под напрежение, може да изложи металните части на електроинструмента на опасно напрежение и операторът да получи токов удар.**
10. **Дръжте електроинструмента в ръцете си, докато аксесоарът спре да се върти напълно. Въртящият се аксесоар може да закачи повърхността, върху която сте поставили електроинструмента, което да причини отскочане на електроинструмента и загуба на контрол.**
11. **Не пренасяйте работещ електроинструмент, държейки го от едната си страна. Въртящият се аксесоар може да закачи дрехите ви и да ви нарани.**
12. **Почиствайте редовно вентилационните отвори на електроинструмента. Вентилаторът на двигателя може да всмуче праха от обработката и натрупването на твърде голямо количество метални частици да причини електрическа повреда.**
13. **Не работете с електроинструмента в близост до запалими материали. Генерираните искри може да възпламенят тези материали.**
14. **Не използвайте аксесоари, които изискват добавяне на течности за охлаждане. Използването на вода или други течности за охлаждане може да причини токов удар.**
15. **Предупреждения при откат на електроинструмента**  
Откатът е внезапно отскочане на електроинструмента, причинено от заклещен или заклещен абразивен аксесоар, гумен диск, телена четка или друг аксесоар. Заклещването води до внезапно спиране на въртенето на аксесоара,
- което на свой ред причинява неконтролируемо отскочане на електроинструмента в посока, обратна на посоката на въртене на аксесоара в точката на заклещване.
- Например, ако абразивният аксесоар се заклещи в детайла, ръбът на абразивния аксесоар може да се вкопае в материала в точката на заклещване и да причини откат. Електроинструментът може да отскочи в посока към оператора или в обратна посока в зависимост от посоката на въртене на периферията на абразивния аксесоар в точката на заклещване.
- В този случай абразивният аксесоар може също да се счули.
- Откат се получава при неправилно използване на електроинструмента и/или работа при неподходящи условия. Откатът може да бъде предотвратен, ако се съблюдават необходимите предпазни мерки, както е описано по-долу.
- a) **Дръжте здраво електроинструмента и позиционирайте тялото и ръката си така, че да можете да противодействате на отката на електроинструмента. Винаги използвайте допълнителна ръкохватка, ако е осигурена, за да можете лесно да овладеете силата на отката и въртящия момент по време на стартирането на електроинструмента. Операторът може да противодейства на отката и на въртящия момент, ако съблюдава правилните предпазни мерки.**
- b) **Никога не поставяйте ръката си в близост до въртящия се аксесоар. Аксесоарът може да отскочи и да нарани ръката ви.**
- c) **Не заставайте в зоната на вероятната траектория на отскочане на електроинструмента при откат. Откатът ще тласне електроинструмента в посока, обратна на посоката на въртене на периферията на абразивния аксесоар в точката на заклещване.**
- d) **Бъдете особено внимателни, когато обработвате ъгли, остри ръбове и др. Избягвайте удряне или закъчане на аксесоара. Обработването на ъгли, остри ръбове или удрянето на аксесоара носи риск от заклещване на аксесоара, загуба на контрол върху електроинструмента или откат.**
- e) **Не монтирайте диск за рязане на дърво или циркулярен диск. Използването на такива режещи аксесоари често предизвиква откат и загуба на контрол върху електроинструмента.**
16. **Предупреждения за безопасност, специфични за шлайфане:**
- a) **Използвайте само абразивни аксесоари, които са препоръчани за работа с този електроинструмент.**
- b) **Абразивните аксесоари трябва да се използват само за препоръчаните операции. Например: Не използвайте страничната повърхност на режещите дискове за шлайфане. Абразивните режещи дискове не са предназначени за странично шлайфане. Ако приложите странична сила върху тях, те може да се счулят.**
- c) **Не използвайте износени абразивни аксесоари от по-големи електроинструменти. Абразивните аксесоари, предназначени за по-големи електроинструменти, не са подходящи за работа с по-високите обороти на по-малкия електроинструмент и може да се счулят.**

#### Допълнителни предупреждения за безопасност:

17. Уверете се, че абразивният аксесоар не докосва детайла преди включването на електроинструмента.
18. Преди да обработвате реален детайл, оставете електроинструмента да работи известно време на празен ход. Проверете за вибрации или клатушкане, които може да са причинени от погрешно монтиран или лошо балансиран абразивен аксесоар.
19. При шлайфане използвайте предназначенията за тази операция повърхност на абразивния аксесоар.
20. Пазете се от хвърчащите искри. Дръжте електроинструмента така, че искрите да не попадат върху вас, хората около вас или върху запалими материали.
21. Не оставяйте работещ електроинструмент без надзор. Работете с електроинструмента само като го държите в ръце.
22. Не докосвайте детайла веднага след извършване на операцията. Той може да се е нагрял силно и да причини изгаряне на кожата.
23. Винаги трябва да сте сигурни, че електроинструментът е изключен и с изваден от електрическата мрежа щепсел или със свалена батерия, преди да извършвате каквито и да е дейности по електроинструмента.
24. Съблюдавайте инструкциите на производителя за правилно използване и монтиране на абразивните аксесоари. Съхранявайте и работете с абразивните аксесоари внимателно.
25. Проверете дали детайлът е правилно подписан с опори.
26. Ако работната среда е много топла и влажна или силно замърсена с електропроводими частици, използвайте електрически предпазител (30 mA), за да подписите безопасността си.
27. Не използвайте електроинструмента за обработване на материали, които съдържат азбест.
28. Този електроинструмент не е водоустойчив, затова не трябва да мокрите повърхността на детайла.
29. Поддържайте вентилационните отвори на електроинструмента чисти, когато работите в запрашена среда. Ако се наложи да почистите праха, първо изключете електроинструмента от електрическата мрежа (използвайте неметални предмети) и внимавайте да не повредите вътрешните компоненти.
30. Винаги трябва да сте сигурни, че сте стъпили стабилно. Винаги трябва да сте сигурни, че под електроинструмента не стои човек, когато го използвате нависоко.

## ЗАПАЗЕТЕ ТЕЗИ ИНСТРУКЦИИ.

### ПРЕДУПРЕЖДЕНИЕ:

НЕ ПОЗВОЛЯВАЙТЕ на комфорта и доброто познаване на продукта (придобити след дълга употреба) да изместят стриктното спазване на правилата за безопасност на този продукт.

НЕПРАВИЛНОТО ИЗПОЛЗВАНЕ или неспазването на правилата за безопасност, посочени в този документ, може да причини сериозно нараняване.

ENC007-6

## ВАЖНИ ИНСТРУКЦИИ ЗА БЕЗОПАСНОСТ

### ЗА БАТЕРИЯТА

1. Преди да използвате батерията, прочетете всички инструкции и предпазни мерки за (1) зарядно устройство, (2) батерията и (3) продукта, който използва батерията.
  2. Не разглобявайте батерията.
  3. Ако ефективното време за работа с батерията е станало твърде кратко, прекратете незабавно работата. В противен случай съществува риск от прегряване, изгаряне и дори експлозия.
  4. Ако електролит попадне в очите ви, изплакнете с чиста вода и незабавно потърсете медицинска помощ. В противен случай, зрението ви може да се увреди.
  5. Не свързвайте полюсите на батерията накъсо:
    - (1) Не допускайте контакт на полюсите на батерията с проводими материали.
    - (2) Не съхранявайте батерията в кутия с други метални предмети, например гвоздеи, монети и др.
    - (3) Не допускайте батерията да влезе в контакт с вода или дъждовни капки.
- Свързването на полюсите на батерията накъсо може да причини протичане на силен ток, прегряване, изгаряне и дори експлозия.
6. Не съхранявайте електроинструмента и батерията на места, на които температурата достига или надвишава 50°C (122°F).
  7. Не изгаряйте батерията дори ако е сериозно повредена или с изтекъл живот. В противен случай, батерията може да избухне.
  8. Старайте се да не изпускате или удряте батерията.
  9. Не използвайте повредена батерия.

### ЗАПАЗЕТЕ ТЕЗИ ИНСТРУКЦИИ.

Полезни съвети за максимален живот на батерията

1. Зареждайте батерията, преди зарядът и да се е изразходвал напълно. Прекратете работа с електроинструмента и заредете батерията, ако забележите, че електроинструментът губи мощност.
2. Не зареждайте напълно заредена батерия. Прекомерното зареждане скъсява живота на батерията.
3. Зареждайте батерията при стайна температура от 10°C до 40°C (50°F - 104°F). Ако батерията се е загоряла, оставете я да се охлади, преди да я заредите.

## ФУНКЦИОНАЛНО ОПИСАНИЕ

### ⚠ ВНИМАНИЕ:

- Винаги трябва да сте сигурни, че електроинструментът е изключен и батерията е свалена, преди да настройвате електроинструмента или да проверявате неговите функции.

### Поставяне и сваляне на батерията

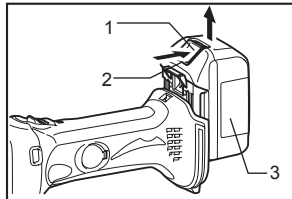

011471

1. Бутон
2. Червено осветяване
3. Батерия

- Винаги изключвайте електроинструмента, преди да поставите или свалите батерията.
- За да свалите батерията, издърпайте я от електроинструмента, докато плъзгате бутона върху предната част на батерията.
- За да поставите батерията, ориентирайте езичето за заключване срещу жлеба на корпуса и я плъзнете на мястото ѝ. Винаги плъзвайте батерията докрай, докато се заключи и чуете изщракване. Ако виждате червеното осветяване над бутона, това означава, че батерията не е заключена добре. Плъзнете батерията докрай – червеното осветяване не трябва да се вижда. В противен случай, батерията може да изпадне от електроинструмента и да причини нараняване на вас или на хората около вас.
- Не плъзгайте батерията със сила. Ако батерията не се плъзга лесно, тя може да не е ориентирана правилно.

### Включване

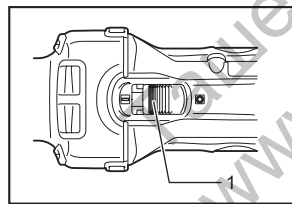

011466

1. Пусков превключвател

### ⚠ ВНИМАНИЕ:

- Преди да поставите батерията на електроинструмента, винаги проверявайте дали пусковият превключвател работи правилно и дали се връща в позиция "ИЗКЛ.", когато натиснете задната му част.
- Пусковият превключвател може да бъде заключен в позиция "ВКЛ" за улеснение на оператора при продължителна работа. Работете с повишено внимание, когато сте заключили пусковия превключвател в позиция "ВКЛ", и дръжте здраво електроинструмента.

За да стартирате електроинструмента, поставете пусковия превключвател в позиция "I (ВКЛ)". За продължителна работа, натиснете предната част на превключвателя, за да го фиксирате във включена позиция.

За да изключите електроинструмента, натиснете задната част на пусковия превключвател и след това го плъзнете в позиция "O (ИЗКЛ)".

### Многофункционален светлинен индикатор

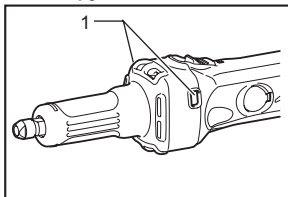

011472

1. Светлинен индикатор

Електроинструментът притежава два светлинни индикатора.

Когато поставите батерията на електроинструмента с пусков превключвател в позиция "O (ИЗКЛ.)", светлинният индикатор мига бързо в продължение на една секунда. Ако светлинният индикатор не мига, или батерията, или светлинният индикатор е повреден.

#### – Защита от претоварване

– Когато електроинструментът е претоварен, индикаторът свети постоянно. Когато намалите натоварването на електроинструмента, светлинният индикатор изгасва.

– Ако претоварването на електроинструмента продължи повече от две секунди (индикаторът свети постоянно), електроинструментът спира работа.

Така се предотвратява повреда на електродвигателя и механичните компоненти.

– В този случай, за да стартирате електроинструмента, първо поставете пусковия превключвател в позиция "O (ИЗКЛ.)" и след това в позиция "I (ВКЛ)".

#### – Индикация за смяна на батерията

– Когато зарядът на батерията е нисък, индикаторът светва по-рано, отколкото при достатъчен заряд на батерията.

#### – Функция за предотвратяване на случайно стартиране

– Дори когато поставите батерията на електроинструмента с пусков превключвател в позиция "I (ВКЛ.)", електроинструментът не стартира. В този случай светлинният индикатор мига бавно, за да покаже, че е активна функцията за защита от случайно стартиране.

– За да стартирате електроинструмента, първо поставете пусковия превключвател в позиция "O (ИЗКЛ.)" и след това в позиция "I (ВКЛ)".

## СГЛОБЯВАНЕ

### ⚠ ВНИМАНИЕ:

- Винаги трябва да сте сигурни, че електроинструментът е изключен и батерията е свалена, преди да извършвате каквито и да е дейности по електроинструмента.

### Монтиране и демантиране на шлайфгрифер

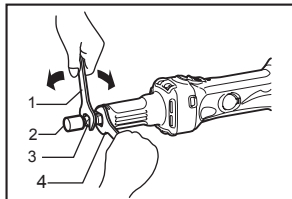

011468

1. Ключ 13
2. Шлайфгрифер
3. Гайка на цангата
4. Ключ 13

Разхлабете гайката на цангата и вкарайте опашката на шлайфгрифера в цанговия патронник. Използвайте един ключ, за да застопорите шпиндела, и друг ключ, за да затегнете гайката на цангата стабилно.

Разстоянието между главата на шлайфгрифера и гайката на цангата не трябва да надвишава 8 mm. Надвишаването на това разстояние може да причини вибрации или счупване на вала.

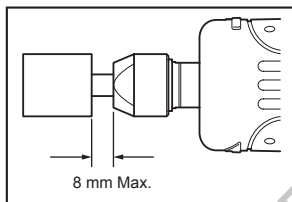

011476

За да свалите шлайфгрифера, следвайте процедурата за монтиране в обратен ред.

### ⚠ ВНИМАНИЕ:

- Използвайте подходящия размер цангов конус за шлайфгрифера, с който ще обработвате.

## УПОТРЕБА

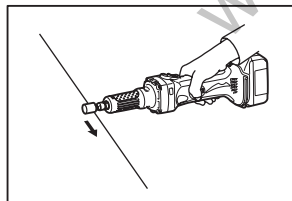

011478

Включете електроинструмента, като внимавате шлайфгриферът да не докосва детайла, и изчакайте, докато шлайфгриферът достигне пълните си обороти. След това приближете внимателно шлайфгрифера към детайла. За да постигнете гладко шлайфане, движете електроинструмента бавно наляво.

### ⚠ ВНИМАНИЕ:

- Прилагайте малък натиск върху електроинструмента. Прекомерният натиск върху електроинструмента ще доведе до некачествено шлайфане и претоварване на електродвигателя.

## ПОДДРЪЖКА

### ⚠ ВНИМАНИЕ:

- Винаги трябва да сте сигурни, че електроинструментът е изключен и батерията е свалена, преди да започнете работа по поддръжка или проверка на електроинструмента.
- Никога не трябва да използвате бензин, бензол, разредител за боя, алкохол или подобни течности. Те може да причинят обезцветяване, деформиране или увреждане на корпуса.

### Подмяна на графитните четки

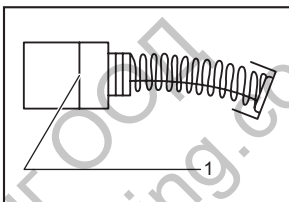

001145

1. Ограничителна маркировка

Сваляйте и проверявайте редовно графитните четки. Сменете ги, когато се износят до ограничителната маркировка. Поддържайте графитните четки чисти, така че лесно да влизат в четкодържачите. Подменяйте и двете графитни четки едновременно. Използвайте само еднакви графитни четки.

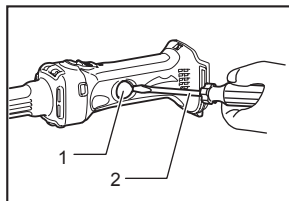

011473

1. Капак на капачката на четкодържача
2. Отвертка

Вкарайте върха на плоска отвертка в процеп на електроинструмента и повдигнете капака на капачката на четкодържача, за да го свалите.



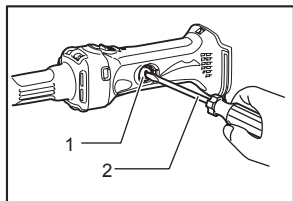

1. Капачка на четкодържача
2. Отвертка

011474

Използвайте отвертка, за да свалите капачките на четкодържачите. Извадете износените графитни четки, поставете нови четки и затегнете капачките на четкодържачите.

Поставете капачките на капачките на четкодържачите на мястото им.

За да се гарантира високо ниво на БЕЗОПАСНОСТ и НАДЕЖДНОСТ на продукта, ремонтите и всякакъв друг вид поддръжка и настройки трябва да се извършват в оторизиран сервизен център на Makita и с използване на оригинални резервни части на Makita.

## АКСЕСОАРИ

### ⚠ ВНИМАНИЕ:

- Тези аксесоари и приспособления са предназначени за използване с вашия електроинструмент Makita, описан в този документ. Използването на всякакъв друг вид аксесоари или приспособления може да причини нараняване на хора. Използвайте аксесоарите и приспособленията само за целта, за която са предназначени.

Ако се нуждаете от помощ или повече информация за тези аксесоари, свържете се с местния сервизен център на Makita.

### Странична ръкохватка (аксесоар)

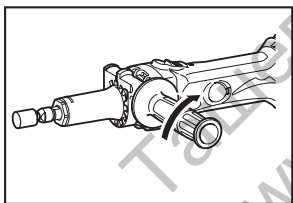

011467

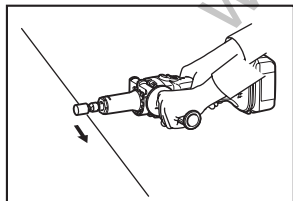

011470

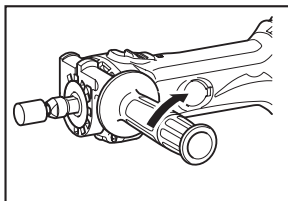

011479

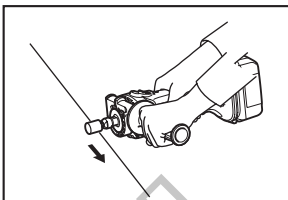

011480

Когато използвате страничната ръкохватка, свалете гумения протектор, вкарайте цилиндричната част на електроинструмента в скобата на страничната ръкохватка докрай и завъртете страничната ръкохватка на желания ъгъл. След това завъртете ръкохватката по часовниковата стрелка и я затегнете стабилно.

### ⚠ ВНИМАНИЕ:

- Когато използвате електроинструмента без ръкохватка, винаги монтирайте гумения протектор на електроинструмента.
- Когато монтирате гумения протектор, винаги го поставяйте с горната вдлъбната част към пусковия превключвател.

- Шлайфгринери
- Цангов конус (3 mm, 6 mm, 8 mm, 1/4", 1/8")
- Цангова гайка
- Ключ 13
- Странична ръкохватка
- Различни типове оригинални батерии и зарядни устройства Makita

Ташев-Галвинг ООД  
www.tashev-galving.com

Ташев-Галвинг ООД  
[www.tashev-galving.com](http://www.tashev-galving.com)

Ташев-Галвинг ООД  
www.tashev-galving.com

## Makita Corporation

Anjo, Aichi, Japan

[www.makita.com](http://www.makita.com)

## **МАКИТА България ЕООД**

София 1186, Околовръстен път No 373  
Телефон: +359 2 921 0551, Факс: +359 2 921 0550  
Имейл: [office@makita.bg](mailto:office@makita.bg), <http://www.makita.bg>